ПОДЪЕМНЫЕ МЕХАНИЗМЫ

Серии SE

TOP-STAYS

Новое комфортное движение

Легкий, компактный и доступный



- Легкость открывания и фиксация в любом положении
- Бесшумное и плавное закрывание при использовании петель с доводчиком
- Простая и понятная установка
- Точная и эффективная регулировка
- Компактный размер
- Доступен с системой Push Open для фасадов без ручек с петлями без пружины
- Ограничение угла открывания при использовании петли Pivot-Star



TOP-STAYS



Бесшумный Технологичный Долговечный Экологичный

TOP-STAYS

Подъемные механизмы серии SE

ИЗДЕЛИЕ



ОПИСАНИЕ

- Угол открывания: 105°
- 60 000 циклов открывания
- Ширина корпуса до 1800 мм
- Высота фасада: 240 - 600 мм
- Минимальная глубина фасада: 125 мм
- Толщина двери: 16 - 26 мм
- Функция фиксации фасада в любом положении
- Бесшумное и плавное закрывание
- Трехмерная регулировка: по сторонам, глубине и высоте
- Установка и снятие фасада без инструмента
- Компактный размер: глубина 125 мм, высота 200мм

Диапазон мощности LF

Высота шкафа КН (мм) x вес двери включая двойной вес (кг)

Примечание: Рекомендуется пробная установка, когда индекс мощности подъемного механизма близок к критическому значению

ИНФОРМАЦИЯ ДЛЯ ЗАКАЗА

1		Подъемный механизм Никель (A01)			
		Диапазон мощности LF	Арт.	Комп/уп	
		200-1000	Light	SE00AL	20
		500-1500	Medium	SE00AM	20
		960-2350	Strong	SE00AH	20
Индекс мощности удваивается при добавлении второго механизма					

2		Крепление фасада Для деревянных фасадов и широких алюминиевых рамок		
		Арт.	SE00YQ	
		Шт/уп	200	

2		Крепление фасада Для деревянных фасадов широких и узких алюминиевых рамок		
		Арт.	SE00CQ	
		Шт/уп	200	

2		Крепление фасада Для узких алюминиевых рамок Никель (A01)		
		Арт.	SE00H	
		Комп/уп	200	
4 шт Ø3.5X8.5мм винты				

3		Монтажная планка Никель (A01)		
		Арт.	SE00TQ	
		Шт/уп	200	

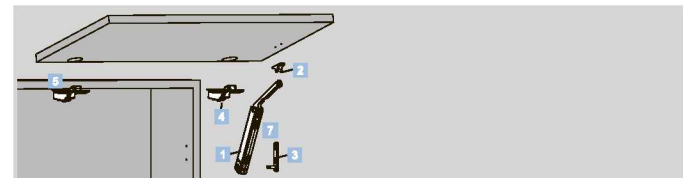

4		Петля с доводчиком для деревянных фасадов и широких алюминиевых рамок Никель (A01)		
		Арт.	C81A676F	
		Шт/уп	200	
3 петли необходимы при ширине фасадов более 900 мм или коэфф. мощности более 1800 4 петли необходимы при ширине фасадов более 1200 мм или коэфф. мощности более 2700				

5		Регулируемая монтажная планка для петли, для узких алюминиевых рамок Никель (A01)		
		Арт.	81T00TQ	
		Шт/уп	200	

4		Петля с доводчиком для узких алюминиевых рамок Никель (A01)		
		Арт.	C80A678F	
		Шт/уп	200	
3 петли необходимы при ширине фасадов более 900 мм или коэфф. мощности более 1800 4 петли необходимы при ширине фасадов более 1200 мм или коэфф. мощности более 2700				

5		Регулируемая монтажная планка Никель (A01)		
		Арт.	89T00TQ	
		Шт/уп	200	

7		Заглушки левая+правая Белый (H29) Серый (H30) Никель (A01)		
			Арт.	Шт/уп
		Левая	SEJS02L	200
		Правая	SEJS02R	200

TOP-STAYS

Подъемные механизмы серии SE система Push-Open для фасадов без ручки

ИЗДЕЛИЕ



ОПИСАНИЕ

- Угол открывания: 105°
- 60 000 циклов открывания
- Ширина корпуса до 1800 мм
- Высота фасада: 240 - 600 мм
- Минимальная глубина фасада: 125 мм
- Толщина двери: 16 - 26 мм
- Открывание от нажатия и функция фиксации фасада в любом положении
- Бесшумное закрывание
- Трехмерная регулировка: по сторонам, глубине и высоте
- Установка и снятие фасада без инструмента
- Компактный размер: глубина 125 мм, высота 200мм

Диапазон мощности LF

Высота шкафа КН (мм) x вес двери включая двойной вес (кг)

Примечание: рекомендуется пробная установка, когда индекс мощности подъемного механизма близок к критическому значению

ИНФОРМАЦИЯ ДЛЯ ЗАКАЗА

1		Подъемный механизм Никель (A01)	
		Диапазон мощности LF	Арт. Комп/уп
		200-1000 Light	SE2FAL 20
		500-1400 Medium	SE2FAM 20
		960-2050 Strong	SE2FAH 20
Индекс мощности увеличивается при добавлении второго механизма			
2		Крепление фасада Для деревянных фасадов, широкой алюминиевой рамки	
		Арт.	SE00YQ
		Шт/уп	200
2		Крепление фасада Для деревянных фасадов, широких и узких алюминиевых рамок	
		Арт.	SE00CQ
		Шт/уп	200
2		Крепление фасада Для узких алюминиевых рамок Никель (A01)	
		Арт.	SE00H
		Комп/уп	200
		4 шт Ø3.5X8.5мм винты	
3		Монтажная планка Никель (A01)	
		Арт.	SE00TQ
		Шт/уп	200
7		Заглушки левая+правая Белый (H29) Серый (H30) Никель (A01)	
		Арт.	Шт/уп
		Левая SEJS02L 200	Правая SEJS02R 200

4		Петля без пружины для деревянных фасадов и широких алюминиевых рамок	
		Арт.	A80A675
		Шт/уп	200
3 петли необходимы при ширине фасадов более 900 мм или коэфф. мощности более 1800			
4 петли необходимы при ширине фасадов более 1200 мм или коэфф. мощности более 2700			

Толщина двери: 16 - 26 мм

4		Петля без пружины для узких алюминиевых рамок Никель (A01)	
		Арт.	A80A678
		Шт/уп	200
3 петли необходимы при ширине фасадов более 900 мм или коэфф. мощности более 1800			
4 петли необходимы при ширине фасадов более 1200 мм или коэфф. мощности более 2700			
Диапазон ширины алюминиевой рамы (V): 19-22мм			

5		Монтажная планка Никель (A01)	
		Арт.	89H00AQ
		Шт/уп	200

6		Магнитные толкатели Push	
		Арт.	MS-A011A
		Шт/уп	200

Варианты: толкатели Push см. стр

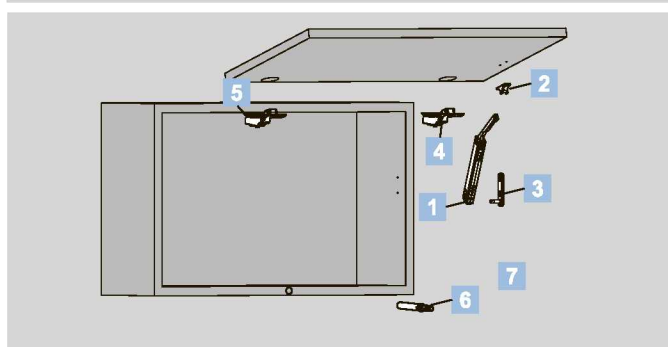

T1 Рекомендуемый комплект

ВКЛЮЧАЕТ:



Индекс мощности при использовании второго механизма удваивается

Выберите арт. комплекта в соответствии с индексом мощности и высотой фасада

Индекс мощности (LF)	Высота фасада	Арт. комплекта
200-1000	240-600мм	SE00AL01
500-1500		SE00AM01
960-2350		SE00AH01

Цвет пружин зависит от мощности механизма

Светло серый
Темно серый
Белый



В случае применения узкого алюминиевого профиля заказывайте крепежные планки SE00H отдельно. Используйте ограничитель угла открывания для петли Pivot-star, это позволит ограничить угол открывания до 85°

T2 Комплект упаковки T2 Рекомендуемый комплект Push

ВКЛЮЧАЕТ:



Выберите арт. комплекта в соответствии с индексом мощности и высотой фасада

Индекс мощности (LF)	Высота фасада	Арт. комплекта
200-1000	240-600мм	SE2FAL01
500-1400		SE2FAM01
960-2050		SE2FAH01

Цвет пружин зависит от мощности механизма

Светло серый
Темно серый
Белый



Индекс мощности при использовании второго механизма удваивается

3 Комплект упаковки T3 Рекомендуемый комплект Push

ВКЛЮЧАЕТ:



Выберите арт. комплекта в соответствии с индексом мощности и высотой фасада

Индекс мощности (LF)	Высота фасада	Арт. комплекта
200-1000	240-600мм	SE2FAL01A
500-1400		SE2FAM01A
960-2050		SE2FAH01A

Цвет пружин зависит от мощности механизма

Светло серый
Темно серый
Белый



В случае применения узкого алюминиевого профиля заказывайте крепежные планки SE00H отдельно

TOP-STAYS

Подъемные механизмы серии SE

СХЕМА

Установочные размеры для корпуса
Позиции сверления

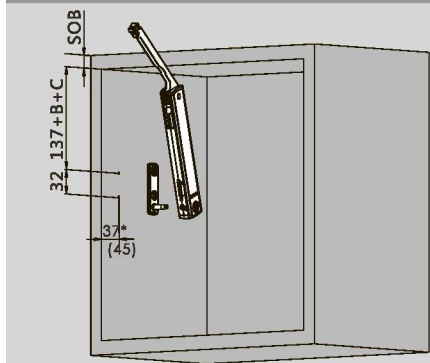

SOB Толщина крышки корпуса
(45) Внутренняя глубина корпуса 100 мм

B	0мм	2мм	4мм	9мм	18мм
Монтажная планка	H=0	H=2	H=4	H=9	H=18

C - наложение петли



Необходимое внутреннее пространство

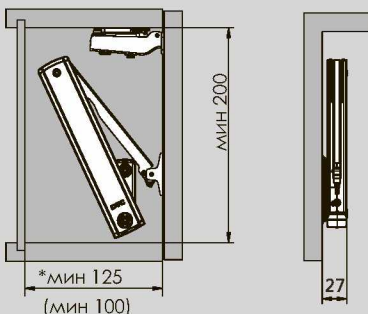

*минимум 200мм при использовании подвеса с видимым монтажом

(45) Внутренняя глубина корпуса 100 мм

Необходимое пространство для фасада и верхних панелей

* Для ограничения угла открывания использовать ограничители угла открывания для петли

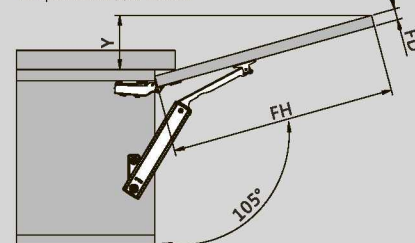

$$Y = (FH - a) \times 0.3$$

FH - высота фасада
FD - толщина фасада

FD (мм)	16	19	22	24
a (мм)	45	34	23	15

Y - высота над крышкой корпуса
a - выступ верхней панели

Для деревянных фасадов и широких ал. рамок

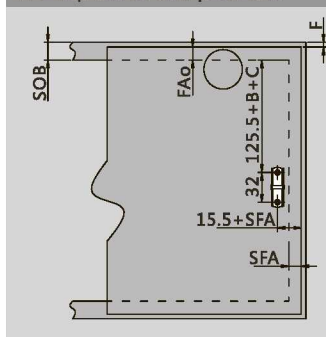

Для узких алюминиевых рамок

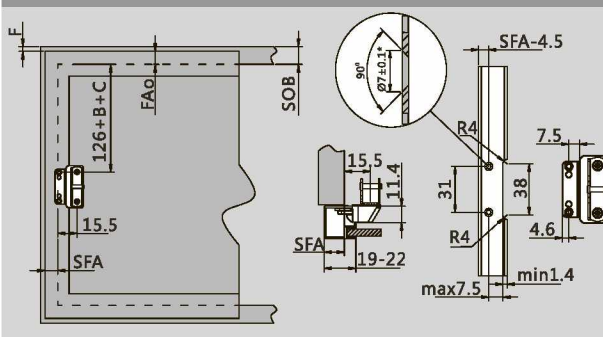

Универсальное крепление для всех типов фасадов***

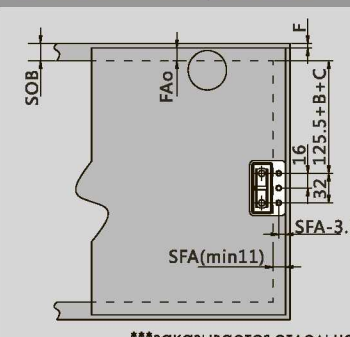

***заказывается отдельно

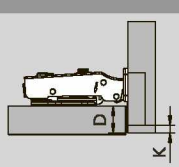
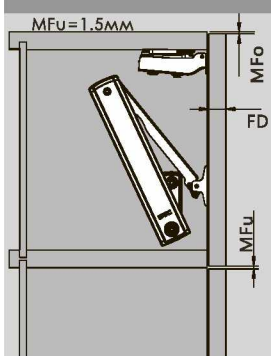

K(мм)	3	4	5	6	Монтажная планка
D(мм)	15	16	17	18	H=0
	13	14	15	16	H=2
	11	12	13	14	H=4
	6	7	8	9	H=9

K=расстояние до чашки D=наложение фасада

FD=	16	17	18	19	20	21	22	23	24	25	26
K=3 MFo=	0.7	0.9	1.2	1.5	1.8	2.2	2.6	3.2	3.8	4.5	5.3
K=4 MFo=	0.7	0.9	1.1	1.4	1.8	2.1	2.5	3.0	3.5	4.4	4.9
K=5 MFo=	0.6	0.9	1.1	1.4	1.7	2.0	2.4	2.9	3.4	3.9	4.6
K=6 MFo=	0.6	0.8	1.1	1.3	1.6	2.0	2.4	2.8	3.2	3.8	4.4

F: Зазор
FAo: наложение фасада сверху
MFu: мин.зазор снизу
MFo: мин.зазор сверху

SFA: боковое наложение фасада=толщина боковины-зазор
FD: толщина фасада

Для ограничения угла открывания до 85° можно использовать петли PIVOT-STAR с ограничителем угла открывания

TOP-STAYS
серия SE

TOP-STAYS

Монтаж, демонтаж, регулировка
подъемных механизмов серии SE



Монтаж и демонтаж

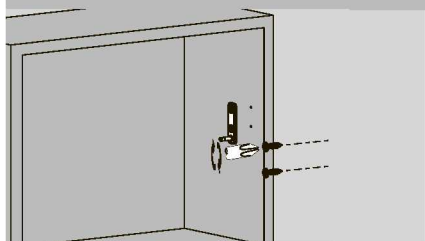

Установка крепления к корпусу

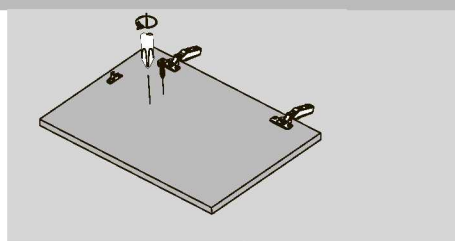

Установка крепления к фасаду

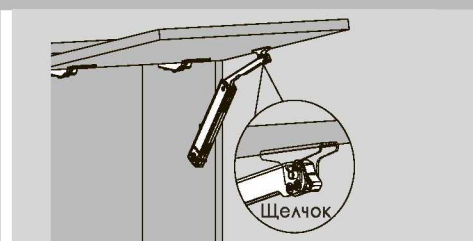

Регулировка, монтаж и демонтаж

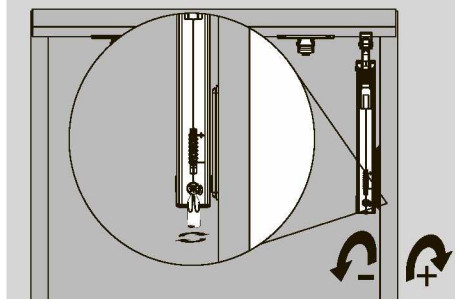
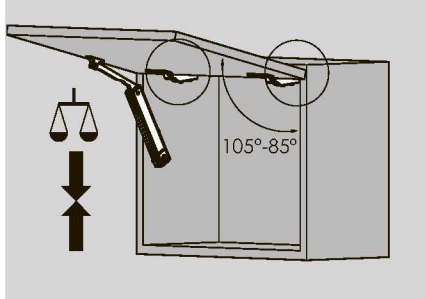

Pivot-Pro



Pivot-Star



Ограничитель угла
открывания

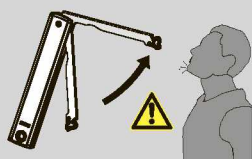
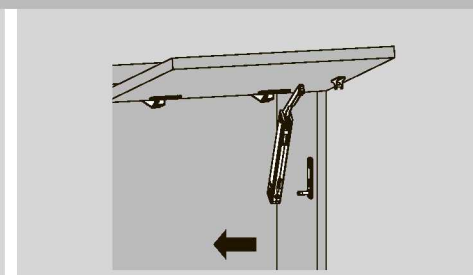
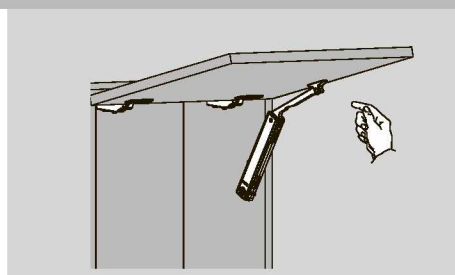
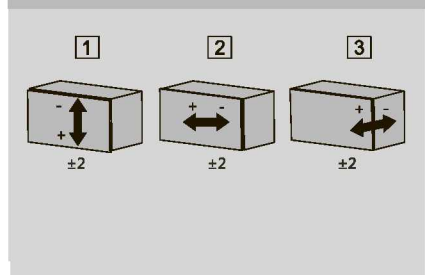

Существует опасность получения
травмы при выскакивании рычага.
Не опускайте рычаг

TOP-STAYS

Монтаж толкателей подъемных механизмов
серии SE система Push-Open

Монтаж врезного толкателя

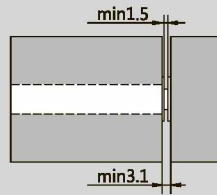
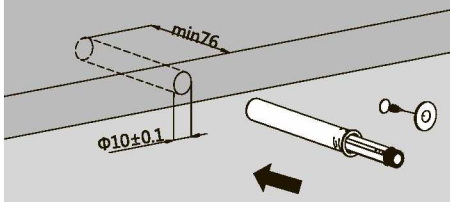

FAU-наложение фасада снизу

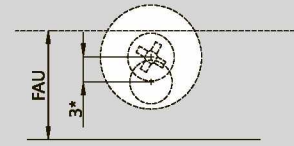

При установке пластины с саморезом мы рекомендуем сместить ее на 3мм выше толкателя

Монтаж накладного толкателя со встроенной монтажной планкой

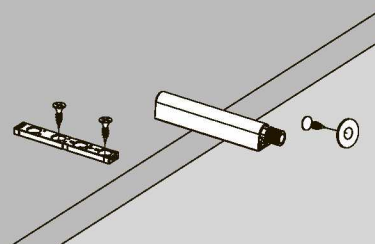
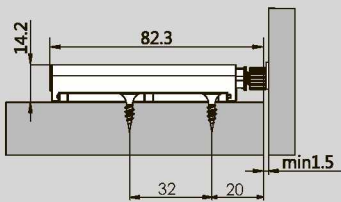

FAU-наложение фасада снизу

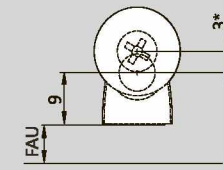

При установке пластины с саморезом мы рекомендуем сместить ее на 3мм выше толкателя

Монтаж накладного толкателя с крестообразной монтажной планкой

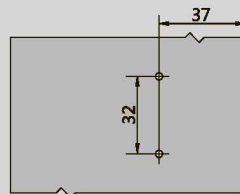
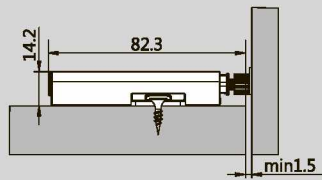

FAU-наложение фасада снизу

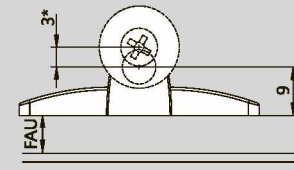

При установке пластины с саморезом мы рекомендуем сместить ее на 3мм выше толкателя

Аксессуары. Информация для заказа

Кондуктор универсальный

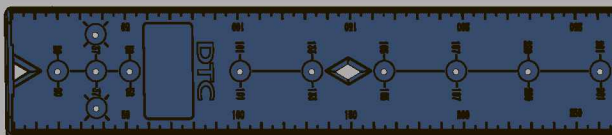

Универсальный кондуктор

Синий (H23)

Арт.

DT02

Шт/уп

100

Положение разметки

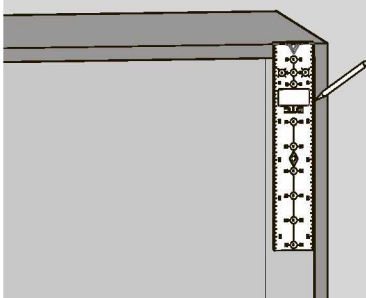

Отметить отверстия по вертикали

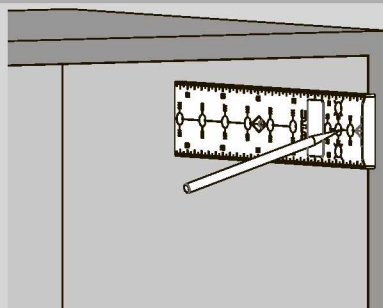

Отметить отверстия по горизонтали